



по объему переработки
стали с покрытием



КРОВЕЛЬНАЯ СИСТЕМА



ВСЕ ЭЛЕМЕНТЫ НАДЕЖНОЙ КРОВЛИ

КРОВЛЯ "ВСЁ ВКЛЮЧЕНО"!

2014



ЧТО ТАКОЕ КРОВЛЯ "ВСЕ ВКЛЮЧЕНО"?

Это когда вы выбираете не просто крышу, а **полноценную кровельную систему Металл Профиль**, включающую все элементы для создания комфортной жизни.

Кровельная система Металл Профиль обеспечит Вашему дому:

- надежную защиту от непогоды
- тепло зимой и прохладу летом
- естественный свет и свежий воздух
- долгосрочную безопасную эксплуатацию
- изысканный дизайн

Выбирая **кровельную систему Металл Профиль**, Вы не просто обретете крышу над головой, но и уверенность в ее качестве и надежности!

Желаем Вам счастья под кровлей Металл Профиль!



Кровельное покрытие - металлочерепица МП Супермонтеррей



ВСЕ ЭЛЕМЕНТЫ НАДЕЖНОЙ КРОВЛИ

КРОВЛЯ "ВСЁ ВКЛЮЧЕНО!"



Кровельная система Металл Профиль

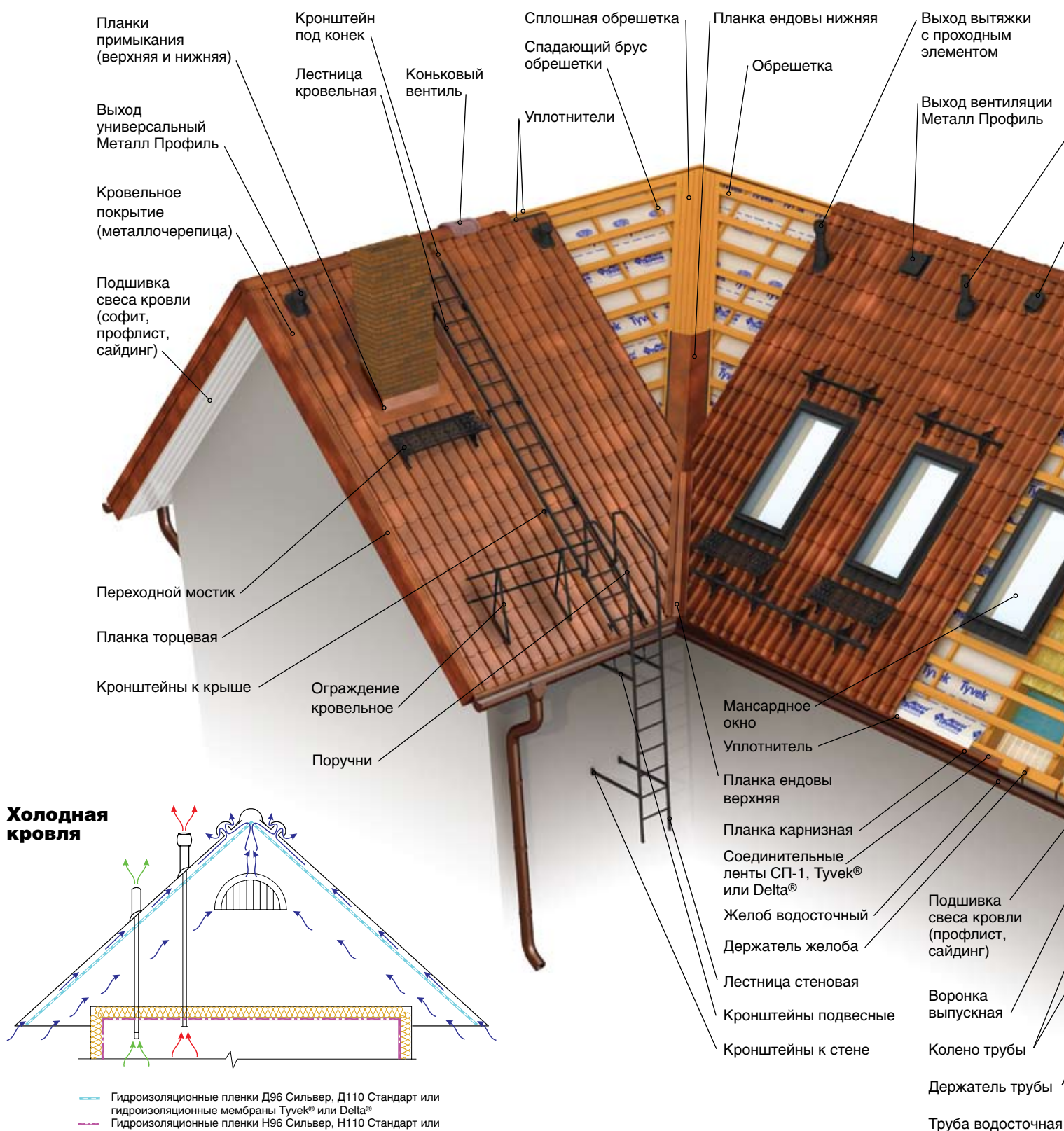

Кровельная система Металл Профиль

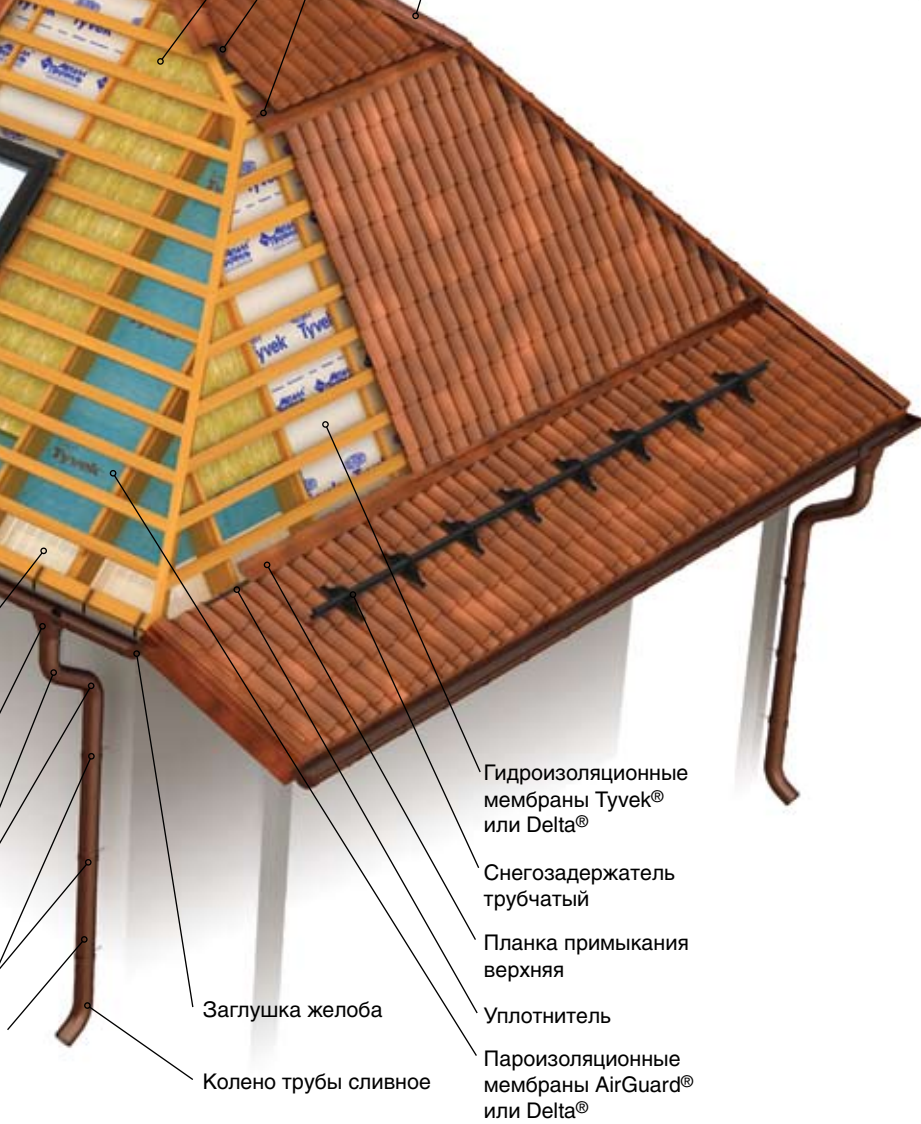

Теплая кровля

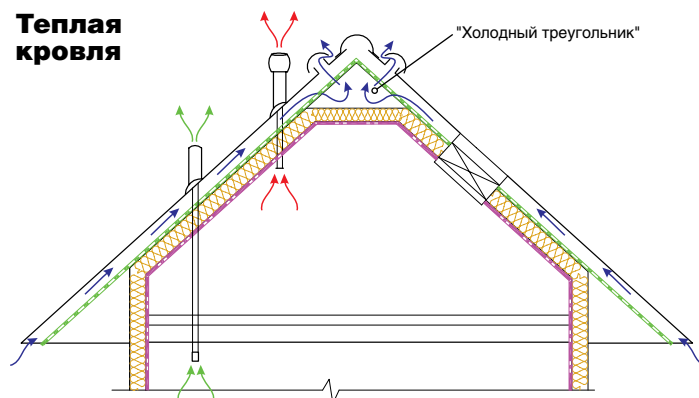

- Гидроизоляционные мембраны Tyvek® или Delta®
- Пароизоляционные мембраны AirGuard® или Delta® или пароизоляционные пленки H96 Сильвер, H110 Стандарт
- Теплоизоляция
- Вентиляция подкровельного пространства
- Вентиляция помещений
- Вентиляция канализационного стока

Более 25% теплотеря в доме идут через кровлю, именно поэтому к ее утеплению нужно подходить особенно тщательно. Требуется подобрать необходимую толщину слоя **теплоизоляции** и обеспечить ее **защиту от влаги**, ведь при увлажнении теплоизоляции всего на 5% её теплотехнические характеристики ухудшаются **более чем в 2 раза**. Это приводит к промерзанию крыши, образованию наледи на кровельном покрытии, гниению стропил и обрешетки, появлению плесени, порче внутренней отделки помещений.

Влага в теплоизоляцию может попадать:

- с внутренней стороны кровельного покрытия (конденсат);
- со стороны помещения (испарение);
- из-за дефектов монтажа.

Для защиты теплоизоляции от влаги применяются специализированные гидро- и пароизоляционные мембраны Tyvek®, AirGuard® и Delta®, а также создаются условия для вентиляции подкровельного пространства.

Для уменьшения образования конденсата на холодной нижней поверхности листов следует обеспечить **движение воздуха от карниза до конька** между кровельным покрытием и гидроизоляционной мембраной, не создавая помех для притока воздуха через **перфорированный софит** и выхода воздуха под коньком через **специальные вентиляционные выходы и коньковый вентиль**. Для эффективного смешения потоков воздуха, рекомендуется устраивать под коньком кровли **"холодный треугольник"**. Это позволит устанавливать выходы подкровельной вентиляции не в каждом стропильном пролете, а **гораздо реже**.

ВСЕ ЭЛЕМЕНТЫ НАДЕЖНОЙ КРОВЛИ

КРОВЛЯ "ВСЁ ВКЛЮЧЕНО!"



Составляющие кровельной системы Металл Профиль



Кровельное покрытие - металлочерепица или профнастил - **главная защита дома** от дождя или снега, града или ветра.



Отделочные элементы кровли – **эстетичное и надежное оформление** кровли и примыканий.



Теплоизоляция – **сохраняет тепло в Вашем доме** зимой и прохладу летом, обеспечивает **защиту от шума**.



Гидро- и пароизоляционные мембраны **защищают теплоизоляцию от увлажнения**.



Мансардные окна – это **эффективное использование чердачного пространства**, естественный свет, свежий воздух и вид из окна.



Элементы безопасности кровли – позволяют **безопасно обслуживать кровлю и защитят Вашу жизнь** и имущество от лавинообразного схода снега.

Составляющие кровельной системы Металл Профиль



Вентиляционные элементы – обеспечат **правильный воздухообмен** в Вашем доме.



Антенные выходы, проходные элементы, герметизационная лента - обеспечат **герметичность проходов** через кровлю.

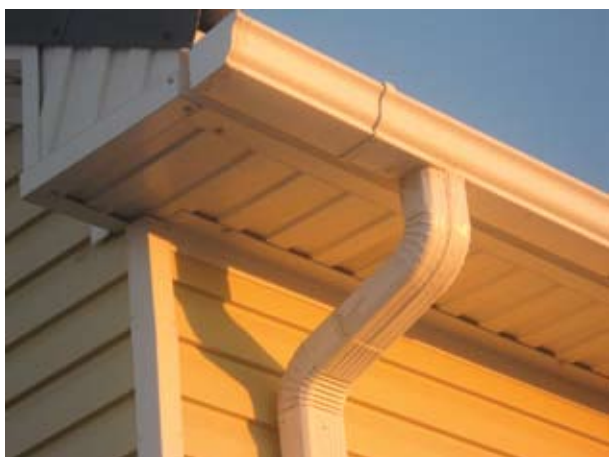

Водосточные системы, обеспечивая организованный водосбор, **защитят стены и фундамент** Вашего дома.



Надежные кровельные саморезы с ЭПДМ-прокладками – гарантия **отсутствия протечек** в местах крепления.



Кровельный инструмент – **облегчит и ускорит** работу по монтажу кровли.



Специальная ремонтная эмаль – **защитит** обрезные кромки, **устранит** царапины, потертости, сколы при монтаже.





Кровельное покрытие - металлочерепица МП Каскад



ВСЕ ЭЛЕМЕНТЫ НАДЕЖНОЙ КРОВЛИ

КРОВЛЯ "ВСЁ ВКЛЮЧЕНО!"



Кровельные покрытия

Металлочерепица

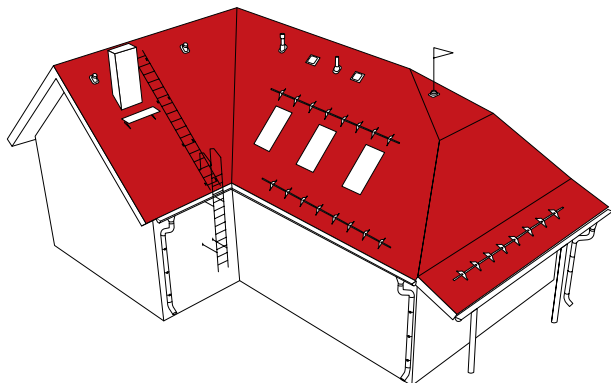

На сегодняшний день кровля из металлочерепицы получила **наибольшее распространение** в России благодаря оптимальному соотношению «цена – качество», простоте монтажа и проверенным эксплуатационным свойствам. Кровля из металлочерепицы – легкая, нарядная и надежная.

Ни один другой кровельный материал не может сравниться с металлочерепицей по количеству вариантов выбора расцветок и покрытий, что открывает широкие возможности для дизайна и декора любого здания.

Специалисты «Металл Профиль» рассчитают необходимый объем материалов для устройства кровли Вашего здания.

Вы можете приобрести листы металлочерепицы **СО СКЛАДА** длиной 0,5, 1,2, 2,25 или 3,65 м (уточняйте размеры в офисе).

НА ЗАКАЗ листы металлочерепицы изготавливают любой длины до 8,0 м. Рекомендуемая длина листов металлочерепицы - **до 4,0 м** для удобства транспортировки, хранения и монтажа.

При необходимости на металлочерепицу при изготовлении может быть нанесена **защитная пленка** (снимается сразу после монтажа).



Металлочерепица Металл Профиль **обязательно имеет маркировку.**

Металлочерепица
МП Монтеррей

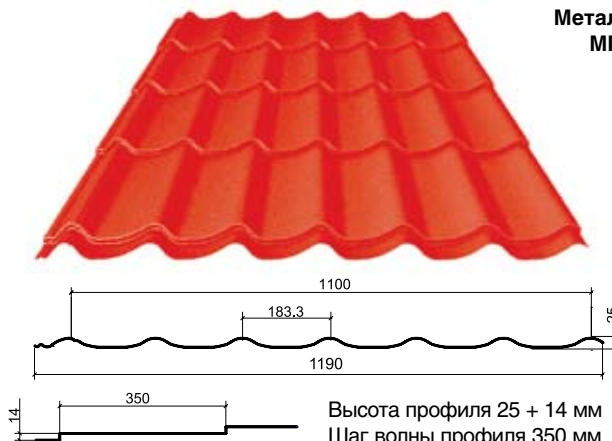

Высота профиля 25 + 14 мм
Шаг волны профиля 350 мм
Толщина металла 0,4 - 0,5 мм

Металлочерепица
МП Супермонтеррей

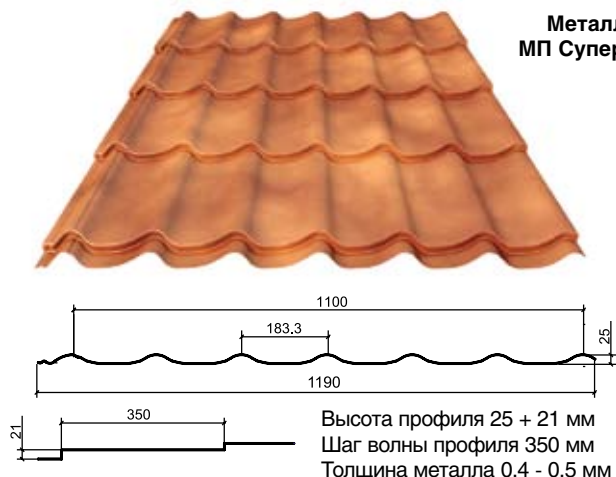

Высота профиля 25 + 21 мм
Шаг волны профиля 350 мм
Толщина металла 0,4 - 0,5 мм

Металлочерепица
МП Макси

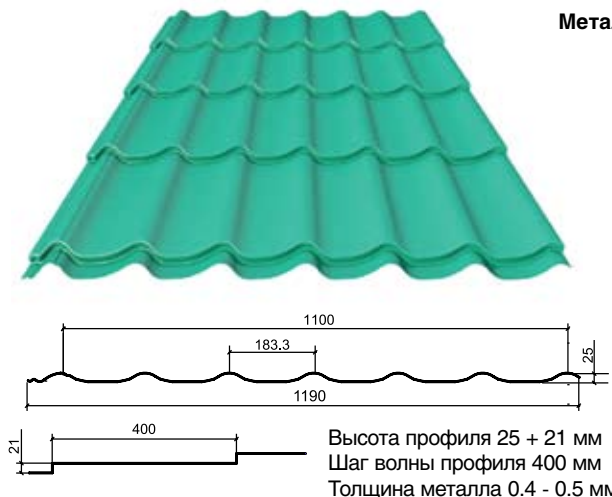

Высота профиля 25 + 21 мм
Шаг волны профиля 400 мм
Толщина металла 0,4 - 0,5 мм

Кровельные покрытия

Металлочерепица

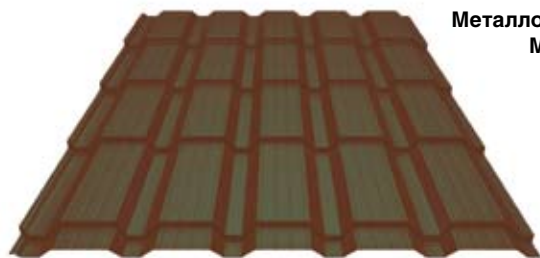

Металлочерепица
МП Каскад

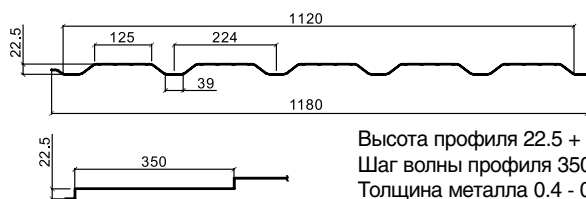

Высота профиля 22.5 + 22.5 мм
Шаг волны профиля 350 мм
Толщина металла 0.4 - 0.5 мм
Производится в ЮФО



Металлочерепица
МП МаксиКаскад

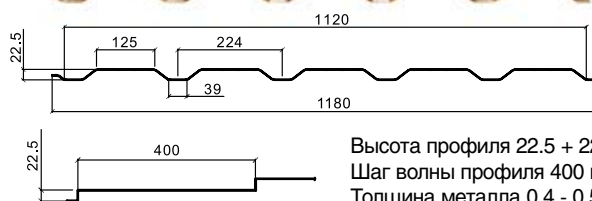

Высота профиля 22.5 + 22.5 мм
Шаг волны профиля 400 мм
Толщина металла 0.4 - 0.5 мм
Производится в ЮФО

Профилированный лист

Профилированные листы (профнастилы) **широко применяются** в скатных кровлях жилых, торговых, производственно-складских помещений. Высота, вид профиля и толщина металла (0.4 – 0.9 мм) определяют внешний вид и несущую способность профнастила. Вы можете приобрести профилированные листы **СО СКЛАДА** длиной 2.0, 3.0 и 6.0 м (уточняйте размеры в офисе). **НА ЗАКАЗ** профилированные листы изготавливаются любой длины до 12 м. При заказе: **А** – лицевая сторона по **варианту А** (по умолчанию), **В** – лицевая сторона по **варианту В** (оговаривается отдельно). При необходимости на лицевую сторону профнастила при изготовлении может быть нанесена защитная пленка (снимается сразу после монтажа).

Внимание: На схемах профилированные листы показаны в кровельном варианте (лицевая сторона вверх).

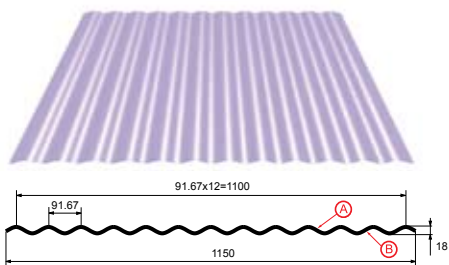

Профилированный лист
МП-18x1100-А "Волна"

Толщина металла 0.4 - 0.7 мм

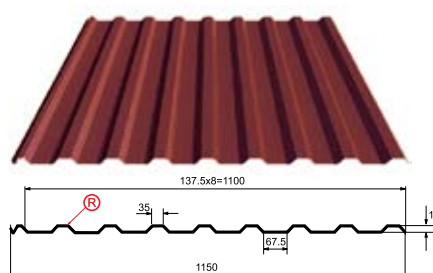

Профилированный лист
МП-20x1100-Р

Толщина металла 0.4 - 0.8 мм

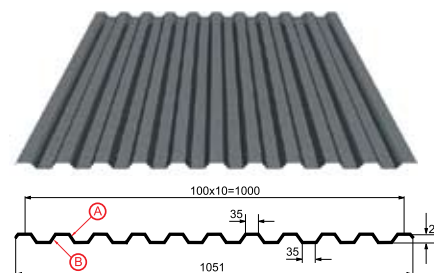

Профилированный лист
С-21x1000-А

Толщина металла 0.4 - 0.7 мм

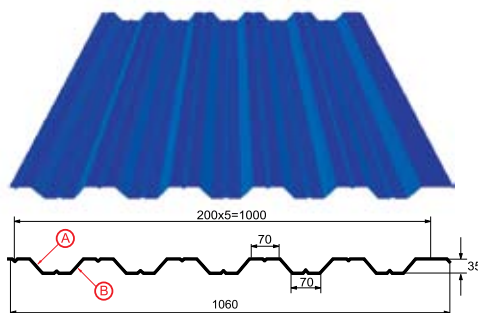

Профилированный лист
НС-35x1000-А

Толщина металла 0.5 - 0.9 мм

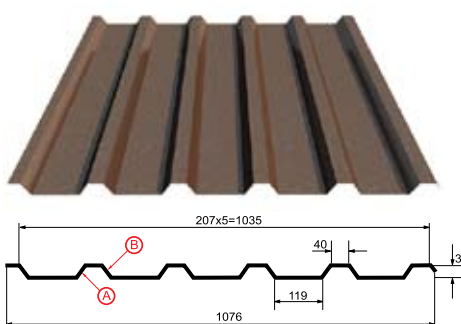

Профилированный лист
МП-35x1035-В

Толщина металла 0.5 - 0.9 мм

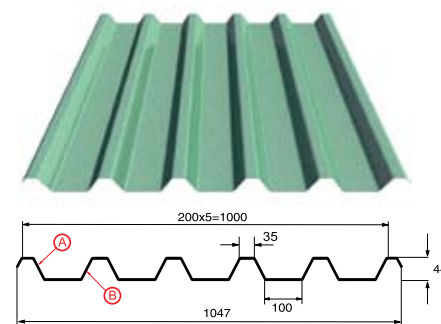

Профилированный лист
С-44x1000-А

Толщина металла 0.5 - 0.8 мм



Антиконденсатное покрытие Металл Профиль



На обратную сторону любого профилированного листа может быть нанесено **Антиконденсатное покрытие Металл Профиль**, которое **контролирует конденсацию** и предотвращает капание воды с металлического потолка в неутепленных зданиях, предохраняя от намокания оборудование и материалы.

Антиконденсатное покрытие наносится на металл в процессе прокатки профилированного листа и имеет структуру синтетического войлока. Мельчайшие промежутки между волокнами **позволяют накапливать влагу** при понижении температуры снаружи здания и **быстро испарять накопленную влагу** при повышении температуры.

Механизм работы Антиконденсатного покрытия Металл Профиль:



На солнце под металлической кровлей без теплоизоляции воздух нагревается, увеличивается удельная влажность воздуха (количество удерживаемой влаги).



При понижении температуры антиконденсатное покрытие снижает температурный перепад между кровлей и воздухом внутри помещения, конденсация начинается позднее.



Температура снаружи продолжает понижаться, возникающий конденсат поглощается антиконденсатным покрытием, не капая с кровли.



Под лучами солнца влага из воздушных полостей антиконденсатного покрытия быстро испаряется.

Софит Лбрус и сайдинг Лбрус

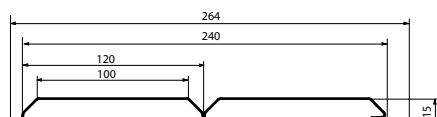

Сайдинг Лбрус - 15x240
Толщина металла 0.4 - 0.5 мм



NEW!

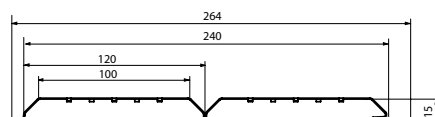

Софит Лбрус - 15x240
Толщина металла 0.4 - 0.5 мм
Перфорированный.

Стальной софит и сайдинг Лбрус применяются для подшивки кровельного свеса.

В отличие от винилового и деревянного аналогов стальной софит и сайдинг Лбрус **не деформируются от жары, не ломаются на холоде и не выгорают на солнце, не горячи и неприхотливы в обслуживании.**

Вы можете приобрести софит и сайдинг Лбрус **НА ЗАКАЗ** любой длины до 6.0 м.

На софит и сайдинг наносится защитная пленка (**снимается сразу после монтажа**).

Поликарбонатный лист Металл Профиль

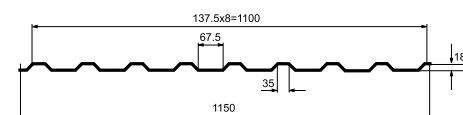

Поликарбонатный профилированный лист МП-20x1100

Светопрозрачные вставки в кровлю для профлиста МП-20
Толщина поликарбоната 0.9 мм

Поликарбонатный профилированный лист МП-20 может служить в качестве **козырьков, навесов, вставок в кровлю** с частичным затенением.

Цвета: прозрачный, дымчатый.

Поликарбонат обладает рядом неоспоримых преимуществ:

- задерживает **65%** падающего света (светопропускание дымчатого - **35%**, прозрачного - **90%**);
- **идеально сочетается** с профнастилом МП-20, обеспечивая легкую стыковку профилей;
- **широкий диапазон** эксплуатационных температур от -50°C до +100°C (краткосрочно до 120°C);
- **не трескается** ни на морозе, ни при механическом воздействии, **выдерживая даже удары молотком**;
- обеспечивает **100% защиту от вредного ультрафиолета** (SUNTUF™ UV2), при использовании листа любой стороной наружу;
- **устойчив** к воздействию большинства химикатов;
- **легко режется** и устанавливается с помощью обычного инструмента.
- имеет **малый вес** - 1.17 кг/м²;
- **гарантия 10 лет** от пожелтения, потери светопрозрачности и прочности.

Вы можете приобрести поликарбонатные листы **СО СКЛАДА** размером 3x1.15 м.

Отделочные элементы кровли

Отделочные элементы кровли – эстетичное и надежное оформление кровли и примыканий.

Расположение отделочных элементов на кровле:

- Наружные стыки** скатов кровли (планки конька плоского и круглого, заглушки конька)
- Внутренние стыки** скатов кровли (планки ендов нижней и верхней)
- Торцы кровли** (торцевые планки различных размеров)
- Свесы кровли** (карнизные планки)
- Примыкания кровли** к стенам, трубам и проч. (планки примыкания верхние и нижние)

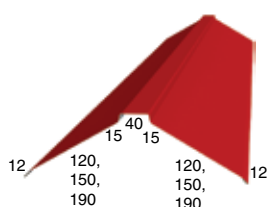
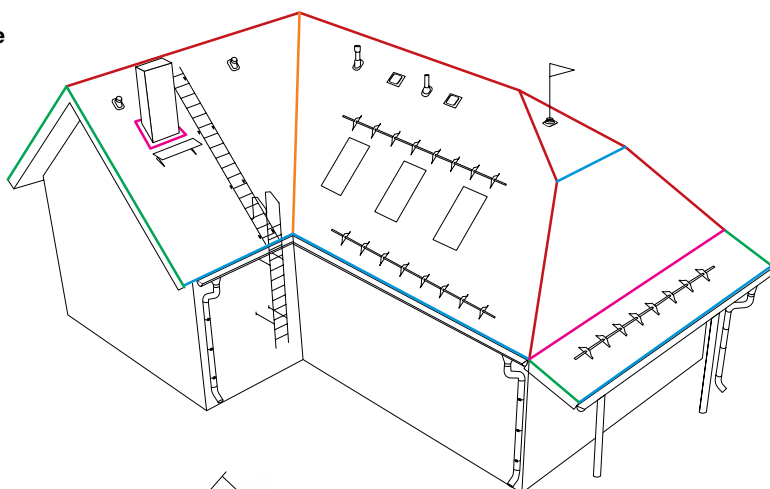

Планки конька плоского 120x120x2000, 150x150x2000 и 190x190x2000

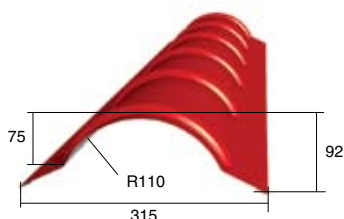

Планка конька круглого R110x2000

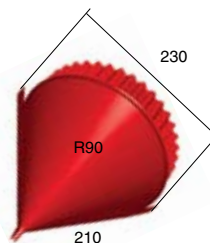

Заглушка конька круглого конусная

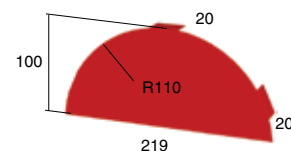

Заглушка конька круглого простая

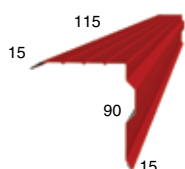

Планка торцевая 90x115x2000

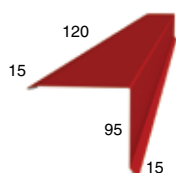

Планка торцевая 95x120x2000

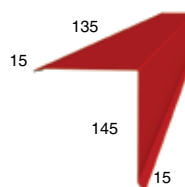

Планка торцевая 135x145x2000

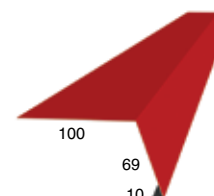

Планка карнизная 100x69x2000

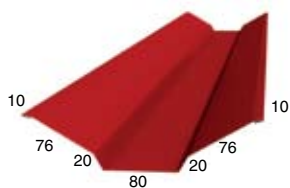

Планка ендовы верхняя 76x76x2000

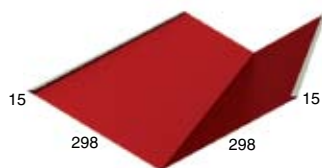

Планка ендовы нижняя 298x298x2000

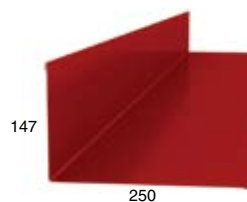

Планка примыкания верхняя 250x147x2000



Планка примыкания нижняя 250x122x2000

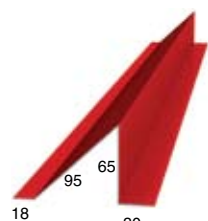

Планка снегозадержателя 95x65x2000

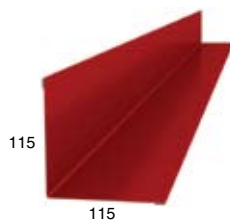

Планка угла внутреннего 115x115x2000



Планка угла наружного 115x115x2000



Плоский лист (ширина 1.25 м)

ВСЕ ЭЛЕМЕНТЫ НАДЕЖНОЙ КРОВЛИ

КРОВЛЯ "ВСЁ ВКЛЮЧЕНО!"



Сталь с покрытием

Для изготовления элементов кровельной системы используется **холоднокатаная горячеоцинкованная сталь** толщиной 0,4 – 0,8 мм с различными видами полимерных покрытий производства НЛМК, ММК, Северсталь (Россия), Tata Steel (Великобритания), ArcelorMittal, Ruukki (Европа), Marcegaglia (Италия).

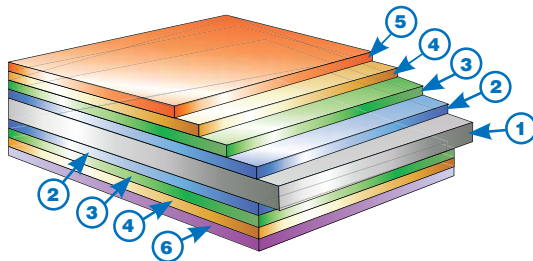

Структура стального листа с покрытием:

1. Лист стальной
2. Цинковое покрытие
3. Покрытие антикоррозионное
4. Грунтовка
5. Полимерное покрытие лицевой стороны
6. Защитный лак

Виды и классы покрытий

Покрытия класса ПРЕМИУМ

AGNETA® (АГД) – новое **двухстороннее** покрытие: толщиной 35 мкм с лицевой стороны и 25 мкм с обратной. Результат совместной работы Металл Профиль, AkzoNobel и Tata Steel. В состав покрытия входит уникальная краска “под медь” с добавлением микрочастиц, обеспечивающих **непревзойденный блеск на протяжении всего жизненного цикла кровли**. Цинк самого высокого класса Z275 и утолщенный слой специального, более пластичного грунта обеспечивают **абсолютную антикоррозионную стойкость и высокую защиту эстетических свойств** в самых “слабых” местах сгиба. **На данное покрытие дается гарантия 25 лет.**

Colorcoat Prisma® (ПРМ) – разработка компании Tata Steel (Великобритания), толстослойный материал (50 мкм), **превосходная комбинация современного дизайна и надежности**. Идеально подобранный состав слоя Galvalloy® (95% цинка и 5% алюминия) в совокупности с высокоэффективным полимерным покрытием обеспечивают **превосходную антикоррозионную защиту стали**. Широкая цветовая гамма включает популярные стандартные цвета и “металлики” с **отличной стойкостью цвета и глянца**. Применяется даже в условиях **агрессивных сред**, таких, как морское побережье.

Granite® CLOUDY (КЛМА) – специальное покрытие металла на основе модифицированного полиэстера толщиной 35 мкм производства ArcelorMittal (cloudy – англ. облака). Granite® CLOUDY имеет **неповторимый внешний вид - рисунок обжига керамики глиняной черепицы** (цвет Anticato). Материал стоек к агрессивному солнцу, к суточным и сезонным перепадам температуры.

ECOSTEEL® - покрытие, визуально имитирующее натуральные материалы (дерево, камень, кирпич). Алюмоцинковое покрытие (Al 55% + Zn 45%) является надежной защитой от коррозии. Качественный декоративный слой толщиной 30 мкм устойчив к любым атмосферным воздействиям, благодаря чему сохраняет безупречный внешний вид в течение долгих лет.

Пластизол (ПЛ) – **наиболее толстое покрытие (200 мкм)**, имеет тисненую поверхность. Основа покрытия – ПВХ (поливинилхлорид). Одно из **самых устойчивых к механическим повреждениям**, к “агрессии” природы и к “грубостям” монтажников. Светлые цвета пластизола лучше отражают свет, поэтому меньше нагреваются и выгорают.

Покрытия класса ПРЕМЬЕР

PURETAN® – **полиуретановое покрытие**, разработано специально для производства кровельных материалов, эксплуатируемых в суровых погодных условиях. Уникальная стойкость покрытия к коррозии обусловлена сложной формулой покрытия (включает в себя **цинк 1 класса (275 гр/м²)**, специальный грунт, **полиуретан высокой прочности** и другие компоненты). Высокая стойкость к царапанию покрытия PURETAN® достигается добавлением полиамидных гранул, что крайне актуально для перевозки, монтажа и дальнейшей эксплуатации. Важный показатель - **сохранение цвета в течение всего периода эксплуатации (RUV 4)** - обеспечивается особыми свойствами полиуретана.

VikingMP® (ВИК) – совместная разработка компаний Металл Профиль и AkzoNobel - особое полимерное покрытие F670 толщиной 35 мкм, которое за счет специальной технологии нанесения и полимеризации имеет **уникальную структуру с благородной матовостью**. Обладает повышенной пластичностью, устойчиво к выгоранию, дает надежную защиту от воздействия агрессивных сред.

NormanMP® - торговая марка полиэстера с **гарантированными характеристиками**, производящегося под контролем Металл Профиль.

Покрытие класса СТАНДАРТ

Полиэстер, полиэфир (ПЭ) – **недорогое** покрытие (25 мкм) с глянцевой поверхностью для крыш и стен, подходящее для любых климатических условий. Основа покрытия – полиэфирная краска, обладающая удовлетворительной стойкостью цвета. Материал обладает высоким уровнем гибкости и формовкости.

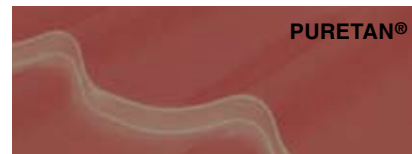

Виды покрытий

Характеристики покрытий

Наименование показателя	ПРЕМИУМ				Пластизол (ПЛ)	ПРЕМЬЕР			СТАНДАРТ
	AGNETA® (АГД)	Colorcoat Prisma® (ПРМ)	Granite® CLOUDY (КЛМА)	ECOSTEEL® (ЭС)/(ЭСМА)		PURETAN®	VikingMP® (ВИК)	NormanMP®	Полиэстер (ПЭ)
Вид поверхности	гладкая	гладкая	гладкая матовая	гладкая/гладкая матовая	тиснение	гладкая	структурная матовая	гладкая	гладкая
Толщина покрытия лицевой стороны, мкм	30/25*	50**	35**	30**	200**	35**	30**	25**	25**
Блеск, %	80	30-40	5	30-40/<5	20-40	25-30	< 5	30-40	30-40
Максимальная температура эксплуатации, °С	140	120	80	80	60	100	100	100	80
Цветостойкость	отл.	отл.	отл.	хор.	хор.	отл.	хор.	хор.	хор.
Устойчивость к механическим повреждениям	отл.	отл.	хор.	хор.	отл.	отл.	хор.	удовл.	удовл.
Коррозионная стойкость	отл.	отл.	хор.	хор.	отл.	отл.	хор.	удовл.	удовл.
Срок гарантии, лет	25	до 20***	10	10	10	12	3	10	1

* Толщина покрытия лицевой стороны / толщина покрытия обратной стороны.

** Толщина покрытия вместе со слоем грунта.

*** Уникальная совместная гарантия Tata Steel и Металл Профиль.

Colorcoat, Prisma, Galvalloy являются торговыми марками Tata Steel UK Limited. Granite является торговой маркой ArcelorMittal.

Металл Профиль, AGNETA, ECOSTEEL, PURETAN, VikingMP, NormanMP являются товарными знаками ООО "Компания Металл Профиль".

Примечание: На обратную сторону наносится слой грунта толщиной 10 мкм.

Стандартные цвета покрытий

Цвета представлены в различных покрытиях

RAL 1014	RAL 1015	RAL 1018	RAL 2004	RAL 3003	RAL 3005	RAL 3009	RAL 3011
RAL 3020	RAL 5002	RAL 5005	RAL 5021	RAL 6002	RAL 6005	RAL 6007	RAL 7004
RAL 7005	RAL 7024	RAL 8004	RAL 8017	RAL 9002	RAL 9003	RAL 9010	P 363
RR 11	RR 29	RR 32	RR 35	RR 40 (metallic)	RR 42 (metallic)	RR 44 (metallic)	RR 750
RAL 1035 (metallic)	RAL 9006 (metallic)	Anticato (Granite® CLOUDY)	Aquarius (metallic)	Atlantis (metallic)	Ephyra (metallic)	Helios (metallic)	Metallic Blue (metallic)
Pegasus (metallic)	Anthracite (matt)	Terracotta (matt)	Coffe (PURETAN®)	Olivio (PURETAN®)	Copper/ Copper (AGNETA®)	Сосна (ECOSTEEL®)	Мореный дуб (ECOSTEEL®)

* Изображенные цвета покрытий соответствуют натуральным в пределах возможностей цветопередачи полиграфического оборудования.





Кровельное покрытие - металлочерепица МП Супермонтеррей



ВСЕ ЭЛЕМЕНТЫ НАДЕЖНОЙ КРОВЛИ

КРОВЛЯ "ВСЁ ВКЛЮЧЕНО!"



Уплотнители

Уплотнители применяются для **предотвращения проникновения** дождя и снега, пыли или насекомых под кровельное покрытие из металлочерепицы или профилированного листа (профнастила) в местах примыкания элементов отделки кровли к основному покрытию. Так как уплотнители перекрывают движение воздуха от карниза до конька для выведения паров из подкровельного пространства, следует обеспечить приток воздуха через **щели в подшивке карниза** и выход воздуха под коньком через **специальные вентиляционные выходы**.

Расположение уплотнителей на кровле из металлочерепицы:

- Уплотнитель универсальный
- Уплотнитель Монтеррей
- Уплотнитель Монтеррей обратный
- Уплотнитель универсальный или уплотнитель Монтеррей

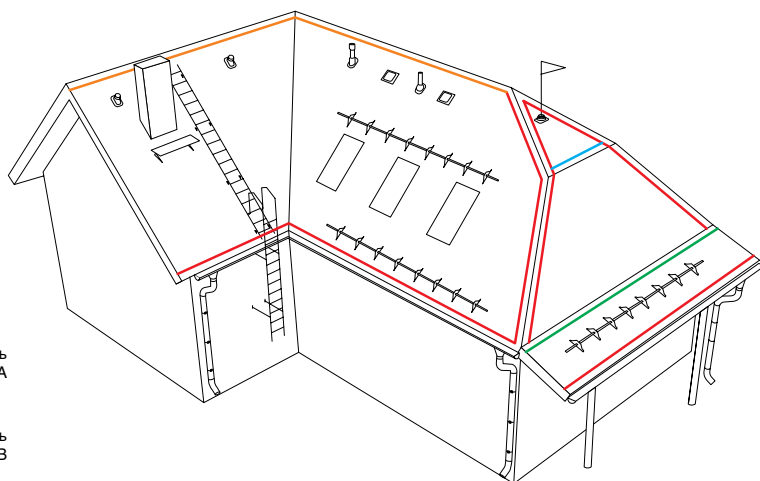

Расположение уплотнителей на профнастиле:

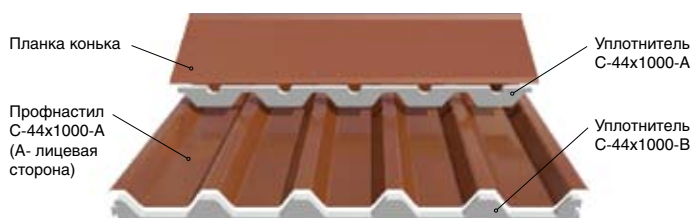

Уплотнитель универсальный x 2000

На и под металлочерепицу (МП Монтеррей или МП Каскад), профнастилы МП-18, МП-20 и С-21. Самоклеющийся.



Уплотнитель МП-20х1100-А

Под профнастил МП-20 (вар. R).



Уплотнитель МП-20х1100-В, R

На профнастил МП-20 (вар. R).



Уплотнитель НС-35х1000-А, В

На и под профнастил НС-35 (вар. А и В).



Уплотнитель С-44х1000-А

На профнастил С-44 (вар. А).



Уплотнитель С-44х1000-В

Под профнастил С-44 (вар. А).



Уплотнитель Монтеррей x 1100

На металлочерепицу (МП Монтеррей) - под прямой конек.



Уплотнитель Монтеррей x 1100 обратный

Под металлочерепицу (МП Монтеррей).



Уплотнитель С-21х1000-А, В

На и под профнастил С-21 (вар. А и В).



Уплотнитель МП-35х1035-А

Под профнастил МП-35 (вар. В).



Уплотнитель МП-35х1035-В

На профнастил МП-35 (вар. В).

Элементы безопасности кровли

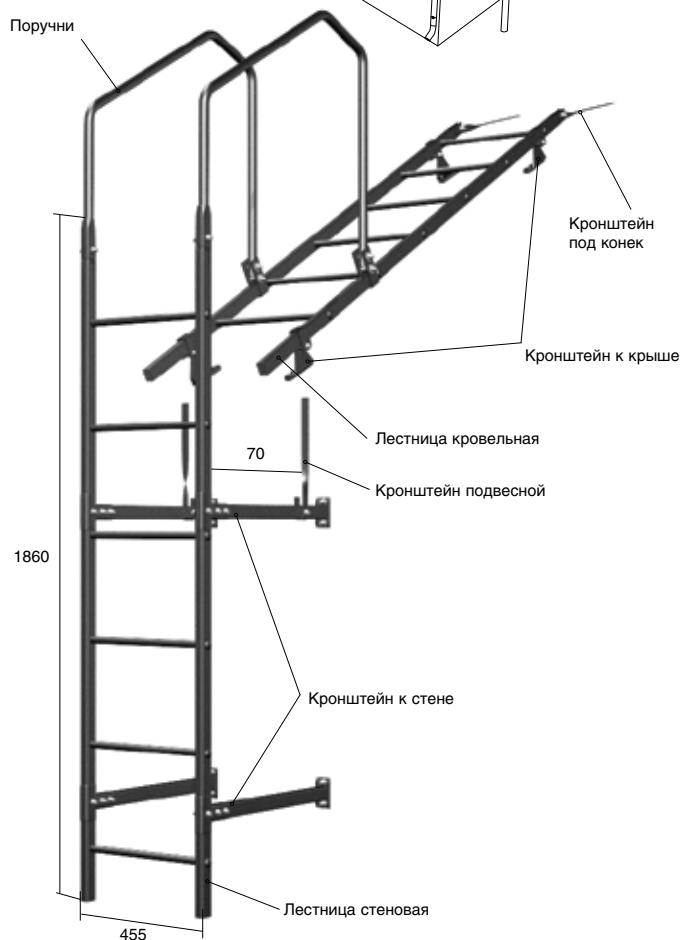
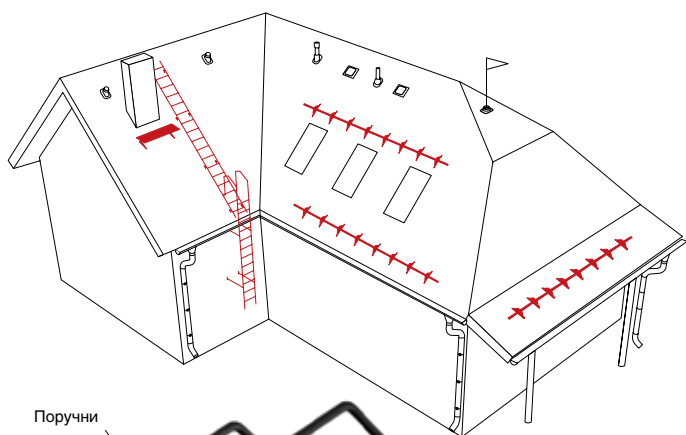

Лестница с комплектующими

Лестницы служат для безопасного подъема на кровлю и подхода к дымовой трубе, антеннам. Лестницы могут использоваться и в качестве пожарных, обеспечивая доступ в здание и возможный путь эвакуации в экстренных случаях.

Цвета на складе:

Лестницы, кронштейны под конек, кронштейны к крыше - красный (3005, 3011), синий (5005), зеленый (6005), коричневый (8017), черный (9005).

Кронштейны к стене, поручни и подвесные кронштейны - черные.

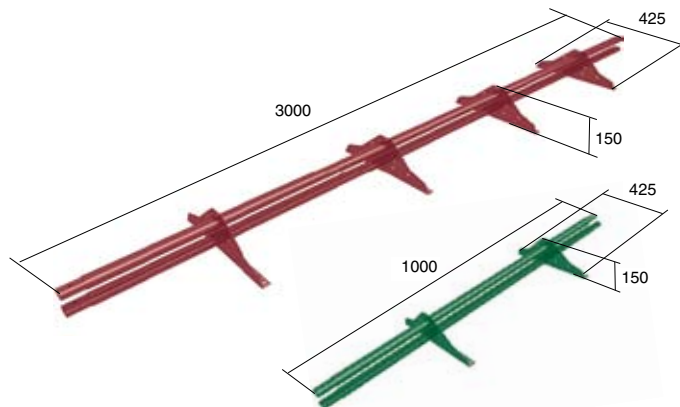
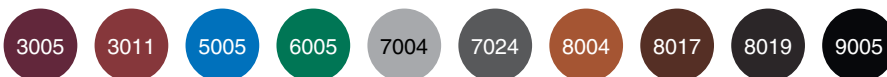

Снегозадержатели трубчатые СЗТ-h150x3000 и СЗТ-h150x1000

Защищают жильцов и имущество от лавинного схода снега с крыши. Обязательно устанавливается над входом, на каждом уровне многоярусных кровель и над мансардными окнами.

Цвета на складе: красный (3005, 3011), синий (5005), зеленый (6005), серый (7004, 7024), терракотовый (8004), коричневый (8017, 8019), черный (9005).

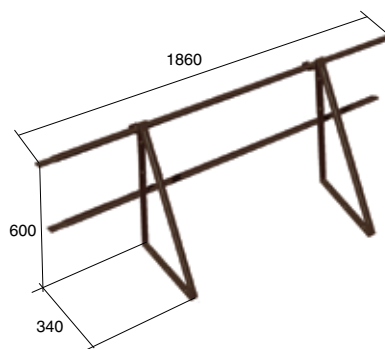

Ограждения кровельные ОК-h600x1860 и ОК-h1200x1860

Предохраняют от падения с крыши во время проведения работ. Являются обязательным элементом для многоэтажных зданий.

Цвета на складе: красный (3005, 3011), синий (5005), зеленый (6005), коричневый (8017), черный (9005).

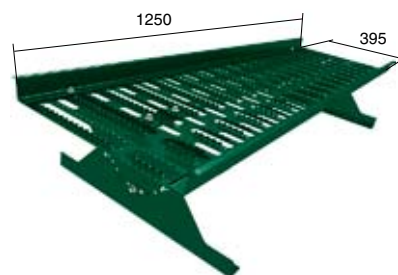

Переходной мостик ПМ-395x1250

Служит для перемещения от лестницы, мансардного окна или люка в кровле к дымовой трубе, антенне и другим кровельным элементам, требующим обслуживания.

Цвета на складе: красный (3005, 3011), синий (5005), зеленый (6005), коричневый (8017), черный (9005).

* Изображенные цвета соответствуют натуральным в пределах возможностей цветопередачи полиграфического оборудования.



Водосточные системы Металл Профиль

Водосточная система МП ПРЕСТИЖ

МП Престиж D150/100 и D125/100 – водосточная система круглого сечения, идеально подходящая для частного домостроения. Отлично сочетается с любым кровельным покрытием.

NEW!

Внимание!

Теперь в водосточной системе имеются желоба D125 и D150.

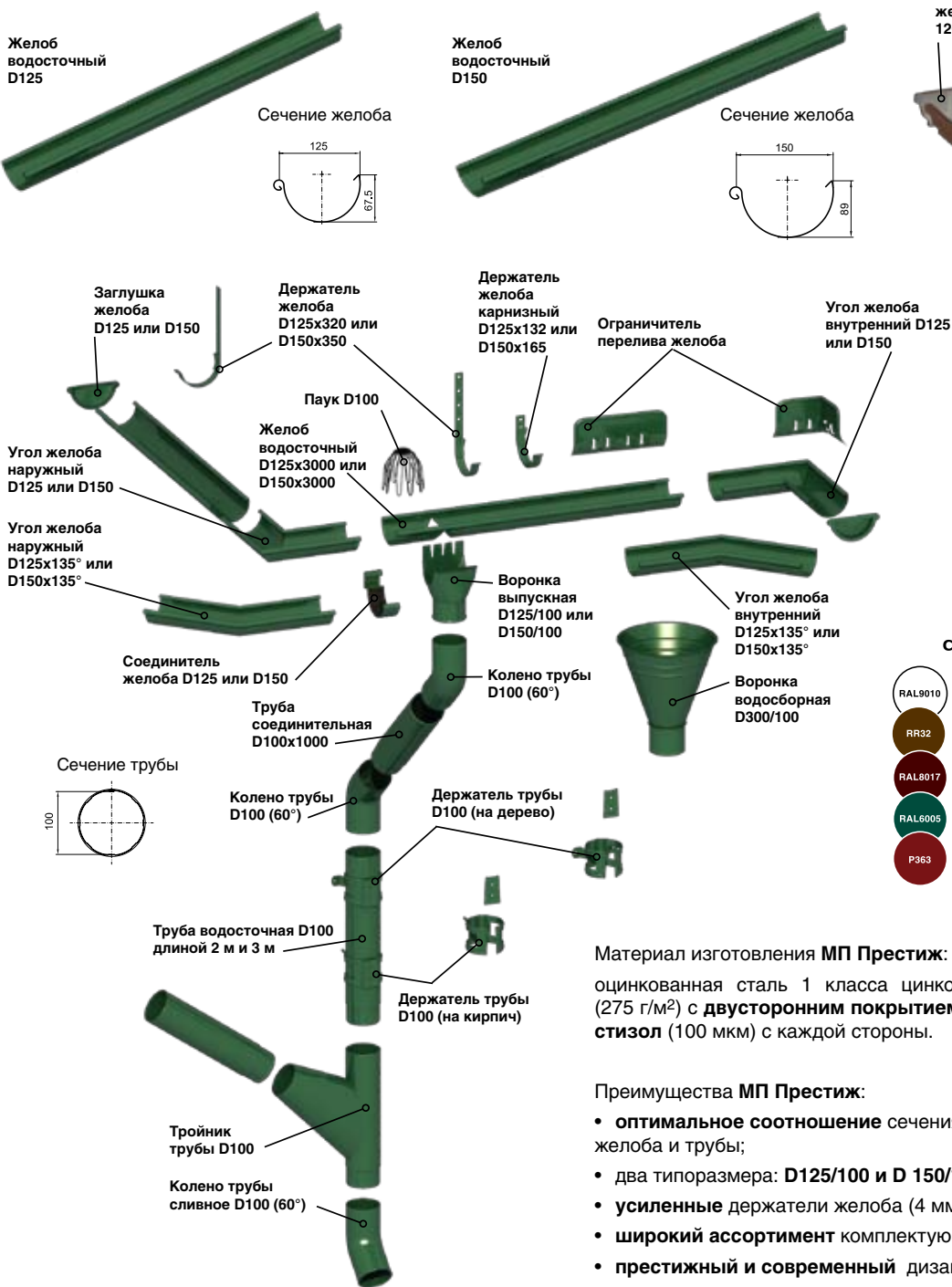

Водосточная система МП Модерн

МП Модерн 120x86 – водосточная система типа «knudson». Зарекомендовала себя, как надежная водосточная система.

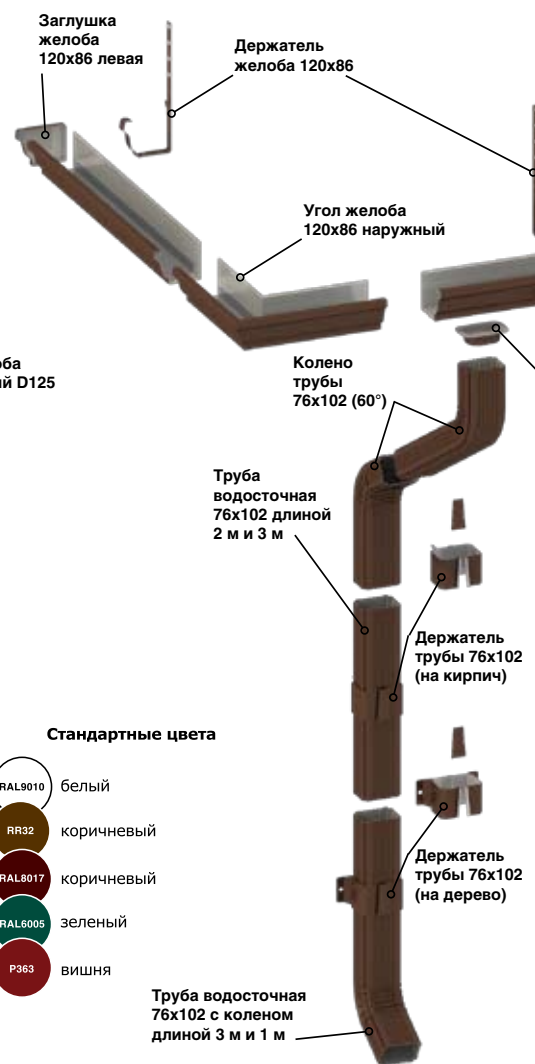

Материал изготовления МП Престиж:

оцинкованная сталь 1 класса цинкования (275 г/м²) с двусторонним покрытием пла-стизол (100 мкм) с каждой стороны.

Преимущества МП Престиж:

- оптимальное соотношение сечения желоба и трубы;
- два типоразмера: D125/100 и D 150/100;
- усиленные держатели желоба (4 мм);
- широкий ассортимент комплектующих;
- престижный и современный дизайн.



Водосточные системы Metall Профиль

Тема МП МОДЕРН

с прямоугольного сечения американского типа исключительно **надежная и долговечная**

Водосточная система МП ПРОЕКТ

МП Проект D185/150 – водосточная система круглого сечения **большого диаметра**. Разработана специально для **многоэтажных жилых и промышленных зданий**.

Угол желоба 120x86 внутренний (сварной)
Угол желоба 120x86 внутренний
Желоб водосточный 120x86x3000
Воронка выпускная 76x102
Заглушка желоба 120x86 правая

Заглушка желоба D185
Держатель желоба D185x350
Желоб водосточный D185x3000
Угол желоба универсальный D185
Воронка выпускная D185/150

Воронка водосборная D350/150
Угол желоба универсальный D185

Колено трубы D150 (60°)
Держатель трубы D150
Труба водосточная D150 длиной 1 м и 3 м
Колено трубы сливное D150 (60°)

Материал изготовления МП Модерн:
 оцинкованная сталь с покрытием **пластизол (200 мкм)** с тисненной структурой.

Сечение трубы
 102
 76

Сечение желоба
 86
 100
 83
 120

Стандартные цвета

- RAL9010 белый
- RAL8017 коричневый
- P363 вишня

Материал изготовления МП Проект:
 оцинкованная сталь 1 класса цинкования (275 г/м²) с полимерным покрытием полиэстер (25 мкм).

Сечение трубы
 150

Сечение желоба
 105
 185

Стандартные цвета

- RAL9003 белый
- RAL8017 коричневый
- RAL3011 вишня

Преимущества МП Модерн:

- увеличенная пропускная способность желоба (исключается риск переливов);
- усиленные держатели желоба (4 мм);
- уникальная тисненная структура;
- возможность комбинирования желоба фигурного сечения с трубой круглого сечения.

Преимущества МП Проект:

- единственная в России** водосточная система большого диаметра, выпускаемая промышленным способом;
- соответствует** всем нормативным документам (СНИП, ГОСТ).

ВСЕ ЭЛЕМЕНТЫ НАДЕЖНОЙ КРОВЛИ

КРОВЛЯ "ВСЁ ВКЛЮЧЕНО!"



Подкровельные мембраны и пленки

Гидроизоляционные мембраны Tyvek® и Delta®

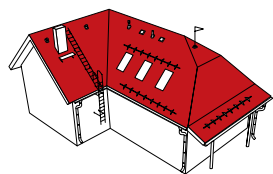

Гидроизоляционные мембраны Tyvek® и Delta® используются в теплых кровлях для защиты теплоизоляции от конденсата, капающего с металлической кровли. Высокая паропроницаемость мембран (1300-1400 г/м²/24ч) позволяет влаге свободно выходить наружу из теплоизоляции и деревянных элементов конструкции кровли, обеспечивая их долговременную сохранность. За счет супердиффузионных свойств мембраны могут монтироваться непосредственно на теплоизоляцию без зазора.

Класс ПРЕМИУМ – инновационные высокопрочные мембраны и пленки с максимальной эффективностью, способствующие увеличению срока службы кровельной системы в целом. Рекомендуются для применения с покрытиями премиум-класса.

Класс ПРЕМЬЕР – современные высокотехнологичные гидро- и пароизоляционные материалы, обеспечивающие сохранность кровельного покрытия и высокий уровень комфорта. Рекомендуются для применения с покрытиями класса «премьер».

Класс СТАНДАРТ – пленки для гидро- и пароизоляции с наиболее выгодным соотношением цены и качества. Рекомендуются для применения с покрытиями класса «стандарт».



Гидроизоляционная мембрана Tyvek® Solid Silver
(1.5 x 50 м).

Металлизированная инновационная мембрана. В дополнение ко всем свойствам Tyvek Solid она отражает тепловое излучение в жаркий летний день и препятствует излучению наружу зимой.



Гидроизоляционная мембрана с клеящей лентой Tyvek® Supro + Tape
(1.5 x 50 м).

Сочетание высокой паропроницаемости, прочности и гидрозащиты для людей, не ищущих компромиссы между ценой и качеством. Снабжена специальной водостойкой клейкой лентой.

Гидроизоляционные пленки

Гидроизоляционные пленки с микроперфорацией с ограниченной паропроницаемостью (18-40 г/м²/24ч) используются в холодных кровлях для защиты чердачного пространства от конденсата, капающего с металлической кровли. Монтируются обязательно с провисом 20 мм, обеспечивают пропускание наружу небольшого количества пара. Не могут применяться в контакте с теплоизоляцией, так как теряют свои гидроизоляционные свойства.



Гидроизоляционная пленка Д96 Сильвер
(1.5 x 50 м).

Стандартная гидроизоляционная пленка (серебристая).



Гидроизоляционная пленка Д110 Стандарт
(1.5 x 50 м).

Более плотная пленка, чем Д96 Сильвер (прозрачная).

Теплая кровля

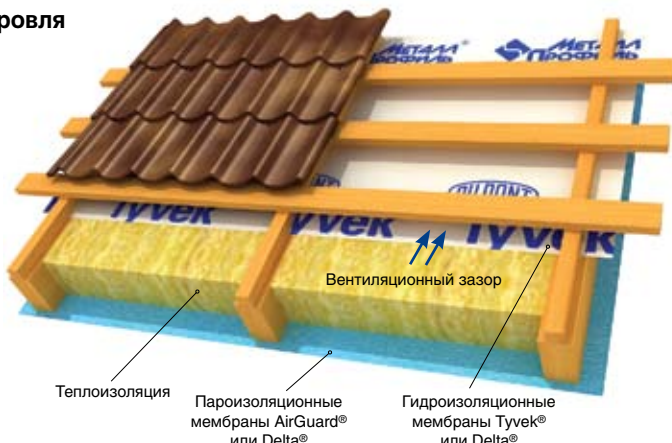

Теплоизоляция

Пароизоляционные мембраны AirGuard® или Delta®

Гидроизоляционные мембраны Tyvek® или Delta®

Вентиляционный зазор

NEW!



Гидроизоляционная мембрана Delta®- Maxx Plus
(1.5 x 50 м).

Эффективная защита крыши от конденсата благодаря высокой адсорбционной способности. Имеет самоклеящуюся ленту по краю рулона.

NEW!



Гидроизоляционная мембрана Delta®- Vent N Plus
(1.5 x 50 м).

Диффузионная мембрана для полностью утепленных скатных крыш. Имеет две самоклеящиеся ленты по краям рулона.



Гидроизоляционная мембрана Tyvek® Solid
(1.5 x 50 м).

Оптимальное сочетание прочности и высокой паропроницаемости.



Гидроизоляционная мембрана Tyvek® Soft
(1.5 x 50 м).

"Базовый" вариант супердиффузионной кровельной мембраны.

Холодная кровля



Провис пленки 20 мм

Гидроизоляционные пленки Д96 Сильвер или Д110 Стандарт или гидроизоляционные мембраны Tyvek® или Delta®

Du Pont, Tyvek, AirGuard являются товарными знаками E. I. Du Pont de Nemours and Company. Delta является товарным знаком Dörken GmbH&Co.

Подкровельные мембраны и пленки

Пароизоляционные мембраны и пленки

DELTA®

Пароизоляционные пленки необходимы для защиты теплоизоляции от испарений, поднимающихся из внутренних помещений дома. Обязательно герметичное соединение полотнищ пленки.



Пароизоляционная пленка Delta®- Reflex Plus (1.5 x 50 м). Армированная пароизоляция с клеевым краем, обеспечивающая дополнительное сбережение тепла.



Пароизоляционная мембрана AirGuard® Reflective (1.5 x 50 м). Четырехслойная особо прочная пароизоляция. Актуально для всех, кто заботится об экономии и комфорте.



Пароизоляционная мембрана AirGuard® SD5 (1.5 x 50 м). "Дышащая" пароизоляция для тех, кто не хочет жить в парнике.

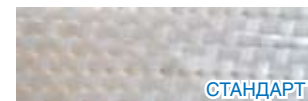

Пароизоляционная пленка H96 Сильвер (1.5 x 50 м). Стандартная пароизоляционная пленка (серебристая).



Пароизоляционная пленка H110 Стандарт (1.5 x 50 м). Более плотная пленка, чем H96 Сильвер (прозрачная).



Односторонняя лента Tuvek® (75 мм x 25 мм). Лента для проклейки нахлестов мембран и заделки мест примыканий.



Двусторонняя акриловая лента Tuvek® (50 мм x 25 мм). Лента для проклейки нахлестов пленок и приклейки мембран.



Универсальная лента Delta® - MULTIBAND (60 x 25 мм/100 x 25 мм). Лента для проклейки нахлестов пленок, ремонта пленки.



Соединительная лента СП-1 (15 мм x 25 мм). Бутиловая лента для герметичного соединения пароизоляционных пленок.

Теплоизоляция



Для сокращения энергозатрат при отоплении и кондиционировании необходимо создать **эффективный теплоизолирующий контур** помещения. В полном объеме эту проблему решает **специализированная теплоизоляция** из минеральной ваты на основе базальтового волокна или стекловолкна. Теплоизоляция выпускается в плитах или матах и различается по своему **коэффициенту теплопроводности λ** (чем ниже теплопроводность λ , тем лучше теплотехнические характеристики теплоизоляции).

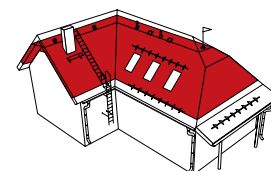

Теплоизоляция из минеральной ваты на основе базальтового волокна



Наименование	Коеф. тепл., λ , Вт/м ² °С	Размеры плит, мм	Кол-во в упаковке, шт.	Объем упаковки, м ³	Применение
ИЗОБОКС Лайт	0.038	1200x600x50	12	0.432	Скатная кровля
ИЗОБОКС Экстра Лайт	0.039	1200x600x50	12	0.432	Вертикальные и горизонтальные конструкции

Возможна поставка других видов теплоизоляции под заказ.

Теплоизоляция из минеральной ваты на основе стекловолкна



Идеальным решением для теплоизоляции кровли является ISOVER Скатная Кровля. Ее отличительными свойствами являются:

- повышенная влагостойкость
- низкая теплопроводность
- удобство монтажа в наклонных конструкциях
- относится к группе негорючих материалов

Наименование	Коеф. тепл., λ , Вт/м ² °С	Размеры плит, мм	Кол-во в упаковке, шт.	Объем упаковки, м ³	Применение
ISOVER Скатная Кровля	0.037	1170x610x50	20	0.714	Скатная кровля

Возможна поставка других видов теплоизоляции под заказ.

Теплоизоляция из минеральной ваты на основе базальтового волокна



Наименование	Коеф. тепл., λ , Вт/м ² °С	Размеры плит, мм	Кол-во в упаковке, шт.	Объем упаковки, м ³	Применение
ISOVER Оптимал	0,036	1200x600x100	8	0.288	Скатная кровля

Возможна поставка других видов теплоизоляции под заказ.

ВСЕ ЭЛЕМЕНТЫ НАДЕЖНОЙ КРОВЛИ

КРОВЛЯ "ВСЁ ВКЛЮЧЕНО!"





Кровельное покрытие - металлочерепица МП Монтеррей



ВСЕ ЭЛЕМЕНТЫ НАДЕЖНОЙ КРОВЛИ

КРОВЛЯ "ВСЁ ВКЛЮЧЕНО!"



Мансардные окна

Мансардные окна и чердачные лестницы Roto



Компания Roto является одним из **мировых лидеров** в области производства мансардных окон ПРЕМИУМ КЛАССА, аксессуаров, чердачных лестниц.

- **75 лет мирового опыта:** решения Roto присутствуют во всем мире в более чем **500 000 000 окон**.
- **15 лет гарантии на мансардные окна Roto:** безопасность и надёжность эксплуатации в течение долгих лет.
- **Непревзойдённое немецкое качество:** компания Roto была удостоена почетного титула «Фабрика года 2010» в Германии.
- **Уникальные функциональные решения:** регулируемая фурнитура Roto (возможность устранить зазоры и перекосы без демонтажа окна), одна многофункциональная ручка, удобное и безопасное положение для мытья.
- **«Качественный монтаж»:** стандартная комплектация окна (термоизоляционный блок WD, уплотнитель из EPDM-каучука, монтажные уголки, пароизоляционная плёнка, послемонтажная регулировка) позволит избежать часто встречающиеся ошибки при монтаже мансардных окон.



Чердачные лестницы Roto – это **простое и экономичное** решение для обеспечения доступа в чердачное помещение.

Преимущества использования чердачных лестниц Roto:

- **не занимают место на чердаке** и в сложенном виде полностью укладываются в потолочном перекрытии
- полностью **готовы к установке**.
- все модели лестниц имеют **утепленную крышку люка**
- максимальная **нагрузка на конструкцию 350 кг** для деревянных лестниц и **500 кг** для металлических
- **плавная регулировка** угла наклона крышки
- **возможность декорирования** крышки



Roto Designo R4

- центральная ось поворота в 1/2 высоты окна
- оптимальное освещение и вентиляция мансарды
- в стандарте термоизоляционный блок и пароизоляционная пленка
- 3-ий класс безопасности для деревянных окон, наивысший 5-ый класс безопасности для окон из ПВХ
- регулируемая фурнитура позволяет устранить зазоры и перекосы без демонтажа окна

Roto Designo R7

- оригинальное решение Roto - ось поворота в 3/4 высоты окна
- безопасное и комфортное обслуживание окна в полный рост
- в стандарте термоизоляционный блок и пароизоляционная пленка
- стабильная и автоматическая блокировка створки в позиции для мытья
- 3-ий класс безопасности для деревянных окон, наивысший 5-ый класс безопасности для окон из ПВХ
- регулируемая фурнитура позволяет устранить зазоры и перекосы без демонтажа окна

Roto Designo R8

- комбинированная система открывания - по верхней оси + поворот в 3/4 высоты окна
- в стандарте термоизоляционный блок и пароизоляционная пленка
- стабильная и автоматическая блокировка створки в позиции для мытья
- 5-ый наивысший класс безопасности окна
- регулируемая фурнитура позволяет устранить зазоры и перекосы без демонтажа окна



Мансардные окна

Мансардные окна VELUX

VELUX®

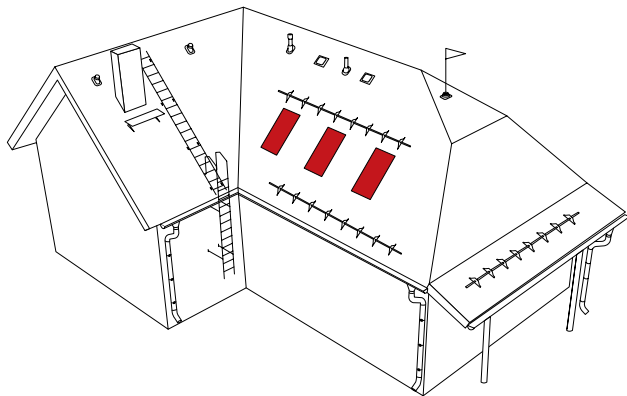

Датская компания ВЕЛЮКС – изобретатель мансардных окон. ВЕЛЮКС производит мансардные окна уже более 70 лет. В России продукция компании успешно применяется с 1991 года. Продукция ВЕЛЮКС сертифицирована в соответствии с ISO 9001 (качество, 2004), ISO 14001 (экология, 2004) и OHSAS 18001 (здоровье и безопасность, 2005).



1 Мансардное окно

Для света, свежего воздуха, вида на природу. Надежно защищает от дождя, снега, ветра и града.

2 Штора/жалюзи

Для декора и "климат-контроля". Летом затемняет и защищает от жары. Зимой помогает сберечь тепло. Дополнительно можно установить москитную сетку.

3 Откос (отделка)

Для качественной внутренней отделки вокруг окна - без зазоров и гвоздей. Раскрытая форма откоса способствует лучшему освещению и правильной циркуляции воздуха.

4 Изоляционный оклад

Для водонепроницаемого соединения окна и кровли, эффективного отвода воды вокруг окна.

5 Рольставни/маркизет

Для защиты от жары и перегрева помещения летом. Рольставни также снижают риск несанкционированного проникновения в помещение. Зимой помогают сберечь тепло.

6 Гидро- и теплоизоляция

Для защиты от холода, промерзаний и протечек и обеспечения надежного и простого монтажа.

Окна для крыши и чердачные лестницы FAKRO

FAKRO®

Окна для крыши FAKRO Надёжный продукт Надёжный сервис



Компания FAKRO - один из мировых лидеров по производству товаров для обустройства жилых мансард и чердаков. Помимо 20 стандартных моделей деревянных и пластиковых окон для крыши и чердачных лестниц, компания FAKRO производит эксклюзивные модели окон, изоляционные оклады, системы автоматического управления и аксессуары к окнам для крыши (шторы, жалюзи, маркизы, рольставни), туннели дневного света, гидро- и пароизоляционные материалы.

Окна для крыши

Чердачные лестницы



Преимущества окон для крыши FAKRO:

- **Сосна высшего сорта** без сучков, клееная слоями, пропитанная антисептиком и покрытая полиакриловым лаком на водной основе
- **Морозостойкие энергосберегающие стеклопакеты**, заполненные аргоном и оснащенные по периметру теплоизоляционными рамками TGI
- **Закаленные внешние стекла** во всех моделях, самоочищающиеся внешние стекла – во всех моделях с внутренним ударостойким стеклом («триплекс»)
- **Автоматический антиконденсатный вентиляционный клапан V40P** с пропускной способностью до 52 м³/час
- **Ручка расположена в нижней части** оконной створки, что обеспечивает простоту и удобство использования независимо от высоты расположения окна
- Продукция компании FAKRO имеет **самые престижные мировые награды и сертификаты**, в том числе сертификаты ГОССТРОЯ России
- Окна для крыши FAKRO **соответствуют европейскому стандарту безопасности EN 13049**, благодаря применению инновационной системы решений по безопасности topSafe



Пожизненная гарантия: Неважно, когда окно было приобретено, по какой причине или по чьей вине произошла поломка, компания FAKRO предоставит любую запасную часть бесплатно (в том числе и стеклопакет)!

ВСЕ ЭЛЕМЕНТЫ НАДЁЖНОЙ КРОВЛИ

КРОВЛЯ "ВСЁ ВКЛЮЧЕНО"!



Вентиляционные и проходные элементы

Кровельная вентиляция обеспечивает **поддержание здорового микроклимата жилых помещений**, а также **оптимальный режим работы** кровельных конструкций и теплоизоляции для их **надежного безремонтного функционирования**.

Выходы вытяжки VILPE служат для вентиляции помещений при наличии в доме вытяжки с вентилятором, воздухоотвода кухонной вытяжки, воздухоотвода центрального пылесоса. **Выход канализации** используется для удаления запахов и компенсации давления в канализационной системе. Для установки выходов применяются **проходной элемент и гофрированная труба**.

Выходы универсальные Металл Профиль повторяют форму кровли и заменяют выходы вытяжки и выходы вентиляции, дополнительно комплектуются **изолированной трубой**.

Выход вентиляции Металл Профиль и вентиль KTV служат для удаления влаги из вентилируемого зазора между теплоизоляцией и металлочерепицей.

Антенные выходы с типоразмерами от №1 до №9 используются для герметизации кровельной проходки антенн, труб и двухконтурных дымоходов (сэндвич) с диаметром от 6 до 460 мм (не применяются для горячих труб).

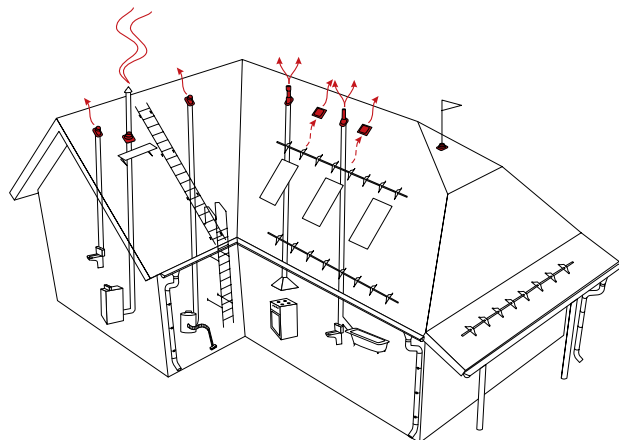

Кровельная вентиляция Металл Профиль

Цвета на складе: черный, красный, коричневый, зеленый.



Выход универсальный Металл Профиль Ø110/200 (на металлочерепицу МП Монтеррей (внутр. Ø/высота). Возможен цвет Anticato.



Выход универсальный Металл Профиль Ø110/200 (на металлочерепицу МП Каскад (внутр. Ø/высота).



Выход универсальный Металл Профиль Ø110/200 на профнастил МП-20 (внутр. Ø/высота).

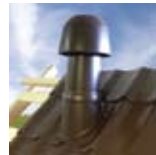

Выход вытяжки МП МАХI Ø110-125/500 на металлочерепицу С21, НС 35 и МП 20 (внутр. Ø/высота).



Выход универсальный Металл Профиль Ø110/200 на профнастил С-21 (внутр. Ø/высота).



Выход универсальный Металл Профиль Ø110/200 на профнастил НС-35 (внутр. Ø/высота).



Выход универсальный Металл Профиль Ø110/200 для фальцевой и готовой мягкой кровли (внутр. Ø/высота).



Выход вентиляции Металл Профиль (для металлочерепицы МП Монтеррей, Ø160).



Труба изолированная Ø110 (для выхода универсального). Длина 240 мм.

Кровельная вентиляция VILPE



Цвета на складе: черный, красный, коричневый, зеленый, серый, терракотовый.



Коньковый вентиль Pelti-KTV/harja для планок конька плоского и круглого.



Проходной элемент для труб Ø110-160 мм (для металлочерепицы МП Монтеррей).



Вентиль KTV Ø110 (для металлочерепицы МП Монтеррей).



Антенный выход №1-9. Типоразмеры от Ø6 до Ø460 мм



Колпак для трубы Ø110 мм.



Выход канализации Ø110/500 мм (внутр. Ø/высота).



Выход вытяжки изолированный с колпаком Ø125/Ø 160/500 (внутр. Ø/внеш. Ø/высота).



Гофрированная труба Ø110 мм. Длина 310 мм.

Сопутствующие материалы

Саморезы класса ПРЕМИУМ

Класс ПРЕМИУМ - саморезы с алюминиевой шайбой и герметизирующей ЭПДМ-прокладкой. Толщина цинкового покрытия 24 мкм. Гарантия 25 лет. Цвета в ассортименте.



Саморезы Ø4.8x28 цветные ПРЕМИУМ.

Для крепления кровельных покрытий, отделочных элементов и пр.



Саморезы Ø4.8x70 цветные ПРЕМИУМ.

Для крепления коньков и торцевых планок.



Заклепки Ø3.2x8 цветные комбинированные.

Для крепления комплектующих водосточных систем МП МОДЕРН и МП ПРОЕКТ.

Цвета в ассортименте.

Саморезы класса СТАНДАРТ

Класс СТАНДАРТ - саморезы с оцинкованной шайбой, ЭПДМ-прокладкой. Толщина цинкового покрытия 12 мкм. Гарантия 10 лет. Цвета в ассортименте.



Саморезы Ø4.8x28 и Ø4.8x35 цветные.

Для крепления кровельных покрытий, отделочных элементов и пр.



Саморез Ø4.8x70 оцинкованный.

С ЭПДМ-прокладкой, для крепления коньков и торцевых планок из оцинкованной стали.



Саморезы Ø4.8x70 цветные.

Для крепления коньков и торцевых планок.



Саморез Ø4.8x50 оцинкованный с термошайбой.

Для крепления поликарбонатных профилированных листов МП-20 на кровлю.



Саморез Ø4.8x28 (Ø4.8x29) оцинкованный.

С ЭПДМ-прокладкой, для крепления кровельных покрытий из оцинкованной стали.



Саморез Ø4.2x16 оцинкованный с прессшайбой.

Для крепления софита Лбрус



Специализированная эмаль от AkzoNobel (Швеция), 400 мл.

Для подкраски срезов листов, мелких царапин или потертостей.

Цвета в ассортименте.



Герметик силиконовый 280 мл.

Для герметизации примыканий, проходных элементов, водосточных систем и пр.

Бесцветный.



Герметизирующая лента BIGBAND (100 x 3000 мм).

Бутилкаучуковая армированная лента для герметизации примыканий.

Цвета: коричневый, красный, зеленый, серебристый.

Флюгеры и указатели ветра



Цвет черный.



Флюгер большой "Кот".

700x400x12 мм



Флюгер большой "Корабль".

700x400x12 мм



Флюгер большой "Петух".

700x400x12 мм



Флюгер малый "Ангел".

350x300x8 мм



Указатель ветра большой "Георгий Победоносец".

400x780x12 мм



Указатель ветра малый "Кошки-мышки".

200x420x8 мм

Кровельный инструмент



Клещи заклепочные.

Предназначены для соединения изделий с помощью вытяжных заклепок.



Ножницы просечные по металлу и комплект сменных ножей.

Для ручной резки стали толщиной до 0.6 мм.



Пистолет скобозабивной и скобы №10 для пистолета.

Для крепления паро- и гидроизоляции к деревянной конструкции.



Клещи «Гофра».

Предназначены для выполнения гофрированных складок на торцах водосточных труб для их соединения.

ВСЕ ЭЛЕМЕНТЫ НАДЕЖНОЙ КРОВЛИ

КРОВЛЯ "ВСЁ ВКЛЮЧЕНО!"





Кровельное покрытие - металлочерепица МП Макси



ВСЕ ЭЛЕМЕНТЫ НАДЕЖНОЙ КРОВЛИ

КРОВЛЯ "ВСЁ ВКЛЮЧЕНО!"



Адреса и телефоны

РОССИЙСКАЯ ФЕДЕРАЦИЯ

- Москва**
 - МО, г. Лобня, ул. Лейтенанта Бойко, 104а, т. (495) 225-61-51
 - ул. Адмирала Макарова, 29, т. (495) 937-32-30
 - МО, г. Дзержинский, Дзержинское шоссе, 1, т. (495) 225-61-41
 - 41 км МКАД, пос. Мосрентген, Институтский пр-д, д.2, тел./факс. (495) 225-61-42
- Абакан**
 - ул. Игарская, 1, т. (3902) 305-747
- Астрахань**
 - ул. Рыбинская, 11А, т. (8512) 480-555
- Барнаул**
 - ул. Германа Титова, 35, т. (3852) 289-289
- Белово**
 - ул. 2-я Рабочая, 2/4, т. (38452) 9-90-60
- Бийск**
 - ул. Мерлина, 57/7, т. (3854) 555-100
- Брянск**
 - пос. Большое Полпино, ул. Шмидта, 60А, т. (4832) 72-68-72
 - с. Супонево, ул. Шоссейная, 8, т. (919) 190-10-07
 - проезд Дорожников, 12, т. (8442) 26-33-01, 26-33-03
- Волгоград**
 - Монтажный пр-д, 8Б, т. (473) 2-205-105
- Воронеж**
 - Всеволожский пр-т, 107, оф.59 т. (812) 643-03-75
- Всеволожск**
 - г. Верхняя Пышма, ул. Сварщиков, 2, т. (343) 379-45-79, (34368) 4-89-79
 - ТК «Новомосковский», ул. Металлургов, 70, т. (343) 22-837-22 (21,23)
- Екатеринбург**
 - ул. Бахчиванджи, 2, т. (343) 288-24-12
 - Воткинское шоссе, 170, т. (3412) 446-555, 45-11-20
 - ул. Ракитная, 4, т. (3952) 500-545, 306-606
 - ул. Станция Горка, 5, т. (3952) 500-054
 - ул. Розы Люксембург, 202, т. (3952) 500-545
 - ул. Байкальский тракт, 12 км, ТЦ «Новая дача» т. (3952) 500-545
 - ул. Тэцевская, 15, т. (843) 203-00-00
 - ул. Минская, 12, т. (843) 203-00-40
 - ул. Шатурская, 7Б, т. (3842) 346-888, 346-333
- Ижевск**
 - ул. Базовая, 19, 1 этаж, т. (8332) 71-55-66 (многокан.)
- Иркутск**
 - ст. Динская, ул. Крайняя, 14, т. (86162) 5-51-51, 8-800-200-51-52
 - ул. Гаражная, 91, т. (861) 253-53-70
 - ул. Башиловская, 1А, т. (391) 25-25-600, 25-29-500
 - ул. Омская, 179, литер Б, т. (3522) 54-59-20, 54-59-30
 - ул. Экспедиционная, 4, т. (4712) 73-10-20, 37-73-95
- Казань**
- Кемерово**
- Киров**
- Краснодар**
- Красноярск**
- Курган**
- Курск**

БЕЛАРУСЬ

- ООО "МеталПрофиль" - стратегический партнер в Беларуси**
- Минск**
 - ул. Тимошенко, 8, оф. 14 т. (10-375-17) 202-99-60, 205-03-73
 - отдел продаж: (10-375-44) 794-04-32
 - ул. Орджоникидзе, 80, офис 6, т. (10-375-225) 70-63-48, (10-375-44) 794-12-74
 - ул. Старозадворская, 1, т. (10-375-162) 55-12-07, 55-11-41
 - ул. Ленинградская, 134а, т. (10-375-212) 35-37-55, 35-37-66
 - ул. Лепешинского, 2а, т. (10-375-232) 57-91-72, 68-44-79
 - ул. Суворова, 143, т. (10-375-152) 52-02-03, 52-02-02
 - ул. Дзержинская, 42, т. (10-375-17) 544-61-72
 - ул. Криулина, 27а, т. (10-375-222) 72-11-15, 27-13-38, 40-40-82
 - Бобруйск**
 - Брест**
 - Витебск**
 - Гомель**
 - Гродно**
 - Заславль**
 - Могилёв**

- Лиски**
 - ул. Коммунистическая, 14, т. (47391) 2-86-51
- Магнитогорск**
 - ул. Красноармейская, 41, корп. 1, т. (3519) 580-240
- Майма**
 - ул. Нагорная, 29, т. (38844) 22-7-80, 8-983-100-66-50
- Минеральные Воды**
 - ул. 1-я Промышленная, 31 т. (87922) 51-61-11, 51-695
- Набережные Челны**
 - ул. Промышленная 68 т. (8552) 204-000 (многокан.)
- Нижний Новгород**
 - ул. Торфяная, 33 А, т. (831) 233-20-61, 233-20-62
 - ул. Максима Горького, 250, т. (831) 411-50-57, 411-50-58
 - ул. Вокзальная, 24, т. (473) 233-37-97
- Нововоронеж**
- Новокузнецк**
 - ул. Рудокопровая, 40, корп. 1, т. (3843) 99-33-99, 99-33-33
- Новосибирск**
 - п. Керамкомбинат, ул. Широкая, 24, т. (383-43) 911-11
 - ул. Тайгинская, 4/1, т. (383) 310-05-20, 328-39-93
 - ул. Плотинная, 7, т. (383) 335-60-65
 - ул. Орджоникидзе, 282, оф. 206, т. (3812) 90-10-90
 - ул. 22-ое Декабря, 100Д, т. (3812) 90-09-90
 - ул. Героев Хасана, 92, оф. 101, т. (342) 268-92-68, 246-23-62
 - ул. Мира, 168В, т. (47396) 2-17-20
 - ул. Доватора, 154/1, т. (863) 204-60-60
 - пос. Расково, Вольский тракт, 5-й км, т. (8452) 390-777, 249-352
 - пр-т Александровской Фермы, 29 лит. Е, Г, 32 т. (812) 331-68-48, 331-68-40
 - ул. Боровая, 40, оф. 2, т. (812) 318-33-58
 - пос. Парголово, ул. Донецкая, д. 2, лит. Ж, т. (812) 449-28-52
 - ул. Доваторцев, 38, т. (8652) 37-35-05
 - ХМАО, ул. Монтажная, 2, т. (3462) 21-21-21
 - б-р Строителей, 8, т. (4752) 70-34-84
 - ул. Причальная, 8/4, т. (3822) 28-24-24, 28-24-25
 - ул. Розы Люксембург, 20, т. (3822) 282-426, 282-427
 - п. Рошино, ул. Сергея Ильюшина, 1, т. (3452) 49-66-46, 49-66-47
 - ул. Пермьякова, 50/4, т. (3452) 44-02-82
 - п. Полигон, 10, т. (3012) 20-44-88
 - пер. Пархоменко, 99, т. (347) 246-69-69
 - ул. Федоровская, 6, т. (347) 292-31-94
 - ул. Радонежская, 6, т. (351) 210-18-17, 722-39-25
 - ул. Тракторная, 3, т. (3022) 284-284
 - ул. Известковая, 7, т. (39550) 623-45
- Омск**
- Пермь**
- Россошь**
- Ростов-на-Дону**
- Саратов**
- Санкт-Петербург**
- Ставрополь**
- Сургут**
- Тамбов**
- Томск**
- Тюмень**
- Улан-Удэ**
- Уфа**
- Челябинск**
- Чита**
- Шелехов**

КАЗАХСТАН

- ТОО "Завод Металл Профиль" - стратегический партнер в Казахстане**
- Караганда**
 - Саранское шоссе, д.8, т. (7212) 91-05-00
 - Актобе**
 - пр-т 312 Стрелковой дивизии, 35 А, т. (7132) 744-744
 - Алматы**
 - пр-т Рыскулова, 61В, т. (7273) 20-16-00
 - Астана**
 - ул. Жанажол, 17а, т. (7172) 272-000
 - Атырау**
 - пос. Бирик, ул. Загородная, 1, база «Гурьевснаб» т. (7122) 763-111
 - Усть-Каменогорск**
 - пр-т Абая, 160, т. (7232) 49-22-22
 - Шымкент**
 - ул. Клары Цеткин, стр.159, т. (7252) 92-11-11

Наши дилеры в городах

Российская Федерация	Владикавказ	Йошкар-Ола	Нефтекамск	Рыбинск	Хабаровск	Борисов	Кызылорда
Альметьевск	Владимир	Калуга	Нижневартовск	Рязань	Ханты-Мансийск	Лида	Кокшетау
Анапа	Волжский	Канск	Нижнекамск	Самара	Хасавюрт	Мозырь	Костанай
Анжоро-Судженск	Вологда	Кропоткин	Нижний Тагил	Саранск	Чебоксары	Новополоцк	Павлодар
Армавир	Выборг	Кунгур	Новороссийск	Смоленск	Черкесск	Орша	Петропавловск
Архангельск	Геленджик	Липецк	Новый Уренгой	Соликамск	Элиста	Пинск	Семипалатинск
Ачинск	Горно-Алтайск	Майкоп	Ноябрьск	Сочи	Югорск		Талдыкорган
Белгород	Грозный	Малоярославец	Обнинск	Старый Оскол	Якутск	Грузия	Тараз
Березники	Гудермес	Махачкала	Орел	Стерлитамак	Ярославль	Тбилиси	Темиртау
Благовещенск	Ейск	Моздок	Оренбург	Тверь			Экибастуз
Борисоглебск	Елабуга	Мурманск	Пенза	Тимашевск	Азербайджан	Казахстан	
Братск	Зеленоград	Муром	Петрозаводск	Тольятти	Баку	Актау	Таджикистан
Буденновск	Зеленодольск	Назрань	Петропавловск-Камчатский	Туапсе		Аркалык	Душанбе
Великий Новгород	Иваново	Нальчик	Псков	Тула	Беларусь	Балхаш	
Владивосток	Ишим	Невинномысск	Пятигорск	Ульяновск	Барановичи	Жезказган	



За подробной информацией обращайтесь по адресу:

Все изображения, техническая информация и текстовый материал являются собственностью ООО "Компания Металл Профиль". Все права защищены. Перепечатка и воспроизведение всего каталога или его частей в любой форме запрещены без письменного разрешения ООО "Компания Металл Профиль". © Кровельная система, 2014 год, 11-е издание.

www.metallprofil.ru